

studio

GUIDE D'INSTALLATION





studio

GUIDE D'INSTALLATION

Modèle réglementaire P03G series

Type réglementaire P03G001

Remarques, précautions et avertissements

-  **REMARQUE** : une REMARQUE fournit des informations importantes qui vous aident à mieux utiliser votre ordinateur.
-  **PRECAUTION** : une PRECAUTION vous avertit d'un risque d'endommagement du matériel ou de perte de données et vous indique comment éviter le problème.
-  **AVERTISSEMENT** : un AVERTISSEMENT vous indique un risque d'endommagement du matériel, de blessure corporelle ou de mort.

Si vous avez acheté un ordinateur Dell™ série n, aucune des références faites dans ce document aux systèmes d'exploitation Microsoft® Windows® n'est applicable.

Les informations de ce document sont sujettes à modification sans préavis.

© 2009 Dell Inc. Tous droits réservés.

La reproduction de ce document, de quelque manière que ce soit, sans l'autorisation écrite de Dell Inc. est strictement interdite.

Marques commerciales utilisées dans ce document : *Dell*, le logo *DELL*, *YOURS IS HERE* et *DellConnect* sont des marques de Dell Inc. ; *Intel* est une marque déposée et *Core* est une marque d'Intel Corporation aux Etats-Unis et dans d'autres pays ; *Microsoft*, *Windows*, *Windows Vista* et le logo du bouton de démarrage *Windows Vista* sont des marques ou des marques déposées de Microsoft Corporation aux Etats-Unis et/ou dans d'autres pays ; *Bluetooth* est une marque déposée de Bluetooth SIG, Inc. utilisée par Dell sous licence ; *SRS Premium Sound*, *SRS* et le symbole  sont des marques de SRS Labs, Inc.

Les autres marques et noms de produits pouvant être utilisés dans ce document sont reconnus comme appartenant à leurs propriétaires respectifs. Dell Inc. décline tout intérêt propriétaire dans l'utilisation des marques déposées et des noms de marques ne lui appartenant pas.

Octobre 2009

P/N DYN8N

Rév. A01

Table des matières

Installation de votre ordinateur portable Studio	5	Fonctionnalités de la base de l'ordinateur et du clavier	30
Considérations préalables à l'installation	5	Utilisation du pavé tactile	32
Branchement de l'adaptateur secteur	6	Touches de commande multimédia	36
Branchement du câble réseau (en option)	8	Fonctionnalités du panneau d'affichage	38
Appuyer sur le bouton d'alimentation	9	Retrait et remise en place de la batterie	40
Installation de Microsoft Windows	10	Utilisation du lecteur optique	42
Installation de la carte SIM (en option)	11	Fonctionnalités logicielles	43
Activation ou désactivation du réseau sans fil (en option)	13	Capteur de chute libre	47
Connexion à Internet (en option)	15	Dell Dock	48
Utilisation de votre ordinateur portable Studio	20	Résolution des problèmes	50
Fonctionnalités situées sur le côté droit	20	Codes sonores	50
Fonctionnalités situées sur le côté gauche	24	Problèmes liés au réseau	51
		Problèmes d'alimentation	52
		Problèmes de mémoire	54
		Blocages et problèmes logiciels	55

Table des matières

Utilisation des outils de support technique 57

Dell Support Center 57

Messages système 58

Utilitaire de résolution des problèmes matériels. 60

Dell Diagnostics 61

Restauration du système d'exploitation 66

Restauration du système 67

Dell DataSafe Local Backup. 68

Réinstallation du système d'exploitation. . . 70

Accès à l'aide. 72

Support technique et service clientèle . . . 73

DellConnect 74

Services en ligne 74

Service d'état des commandes automatisé 75

Informations sur les produits 76

Retour d'articles pour réparation sous garantie ou avoir 76

Avant d'appeler 78

Contacteur Dell 80

Recherche d'informations et de ressources supplémentaires. 82

Caractéristiques. 85

Annexe 99

Informations sur la norme NOM ou Norme Officielle Mexicaine (Mexique uniquement) 99

Index 100

Installation de votre ordinateur portable Studio

Cette section indique comment installer votre ordinateur Studio.

Considérations préalables à l'installation

Lorsque vous installez votre ordinateur, assurez-vous que la source d'alimentation électrique est facilement accessible, que la ventilation est adaptée et que la surface est plane.

Une mauvaise ventilation autour de votre ordinateur portable Studio peut provoquer une surchauffe. Pour éviter cela, assurez-vous de laisser au moins 10,2 cm (4 pouces) à l'arrière de l'ordinateur et au moins 5,1 cm (2 pouces) sur chacun des autres côtés. Ne placez jamais votre ordinateur dans un espace clos, tel qu'un placard ou un tiroir, lorsque l'appareil est sous tension.

 **AVERTISSEMENT** : Ne bloquez pas les entrées d'air de l'ordinateur et n'y insérez pas d'objets ; évitez également toute accumulation de poussière. Ne placez pas l'ordinateur Dell™ dans un environnement peu aéré, tel qu'une mallette fermée, lorsque celui-ci est sous tension. Le manque de ventilation risquerait de causer un incendie ou d'endommager l'ordinateur. Le ventilateur se met en marche lorsque l'ordinateur chauffe. Il se peut que le ventilateur fasse du bruit ; cela est tout à fait normal et ne signifie en aucun cas que le ventilateur ou l'ordinateur est défectueux.

 **PRECAUTION** : Poser ou empiler des objets lourds ou coupants sur l'ordinateur risque de l'endommager de manière irréversible.

Branchement de l'adaptateur secteur

Connectez l'adaptateur secteur à l'ordinateur, puis branchez-le sur une prise secteur ou un parasurtenseur.



AVERTISSEMENT : L'adaptateur secteur fonctionne avec les tensions secteur disponibles dans le monde entier. Cependant, les connecteurs et barrettes d'alimentation sont différents d'un pays à un autre. L'utilisation d'un câble non compatible ou le branchement incorrect du câble sur une barrette d'alimentation ou une prise secteur risque de provoquer un incendie ou d'endommager l'équipement de manière irréversible.



REMARQUE : Utilisez uniquement des adaptateurs secteur CA Dell PA-10, PA-2E, PA-3E ou PA-12 avec votre ordinateur. Pour plus d'informations, reportez-vous à la section Caractéristiques à la page 85 ou consultez l'étiquette réglementaire du système située au bas de votre ordinateur.

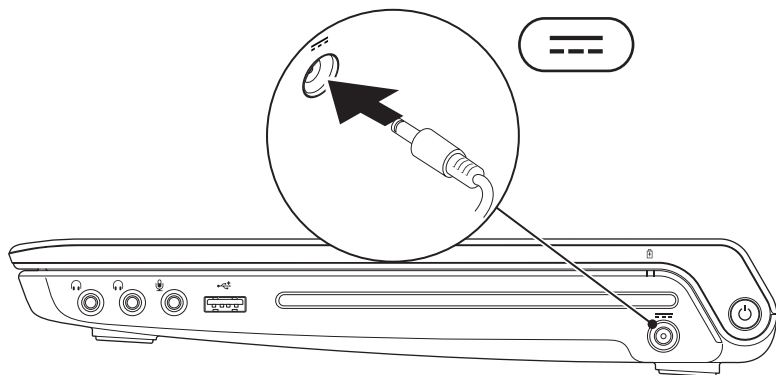

Branchement du câble réseau (en option)

Si vous souhaitez utiliser une connexion réseau filaire, branchez le câble réseau.

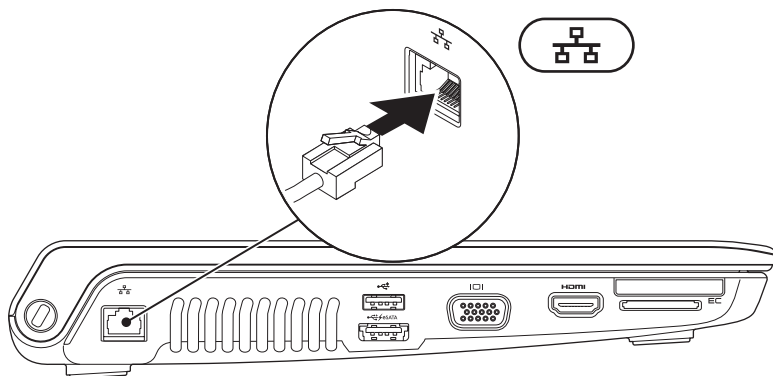

Appuyer sur le bouton d'alimentation

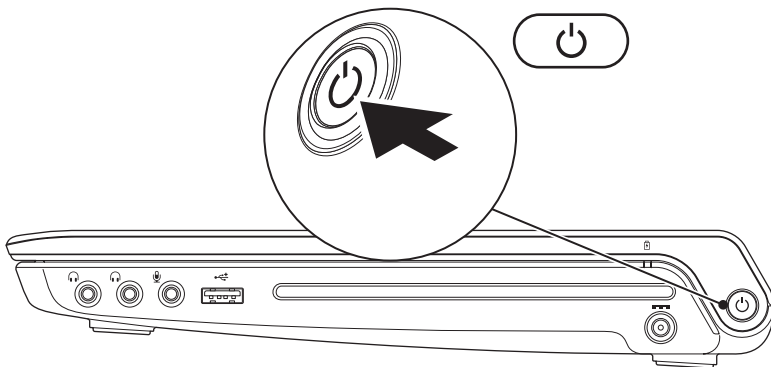

Installation de Microsoft Windows

Votre ordinateur Dell est préconfiguré avec le système d'exploitation Microsoft® Windows®. Pour installer Windows la première fois, suivez les instructions qui s'affichent. Ces étapes sont obligatoires et peuvent prendre un certain temps. Les écrans d'installation de Windows vous guident à travers plusieurs procédures qui vous permettent notamment d'accepter des contrats de licence, de définir des préférences et de configurer une connexion Internet.



PRECAUTION : N'interrompez pas le processus d'installation du système d'exploitation. Vous risqueriez de rendre votre ordinateur inutilisable et devriez réinstaller le système d'exploitation.



REMARQUE : Pour un fonctionnement optimal de votre ordinateur, nous vous recommandons de télécharger et d'installer les derniers BIOS et pilotes destinés à votre ordinateur disponibles à l'adresse **support.dell.com**.

Installation de la carte SIM (en option)

 **REMARQUE** : L'installation d'une carte SIM n'est pas nécessaire si vous utilisez une carte EVDO pour accéder à Internet.

L'installation d'une carte SIM vous permet de vous connecter à Internet. Pour y accéder, vous devez être connecté au réseau de votre prestataire de services cellulaires.

Pour installer la carte SIM :

1. Eteignez l'ordinateur.
2. Retirez la batterie (reportez-vous à la section Retrait et remise en place de la batterie à la page 40).
3. Dans la baie de batterie, insérez la carte SIM dans l'emplacement prévu à cet effet.
4. Remettez la batterie en place (reportez-vous à la section Retrait et remise en place de la batterie à la page 40).
5. Allumez l'ordinateur.

Installation de votre ordinateur portable Studio

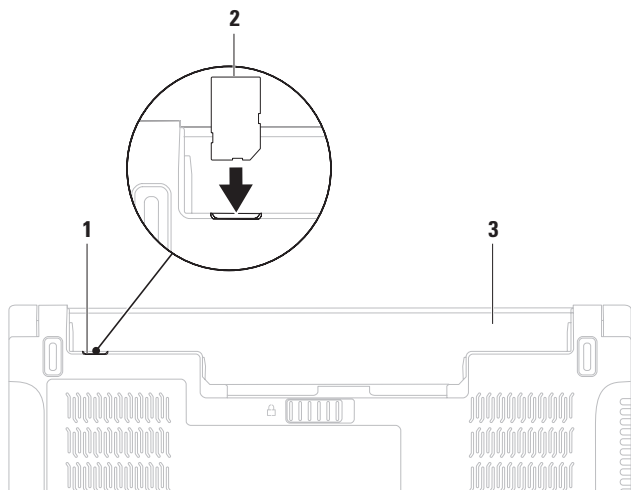

1 logement pour carte SIM

2 carte SIM

3 baie de batterie

Activation ou désactivation du réseau sans fil (en option)

Appuyez sur la touche $\langle \text{Fn} \rangle$ ou sur les touches $\langle \text{Fn} \rangle \langle \text{F2} \rangle$ de votre clavier pour activer ou désactiver le réseau sans fil. Les icônes indiquant l'état d'activation du réseau sans fil s'affichent à l'écran.

 **REMARQUE** : La fonctionnalité sans fil est disponible sur votre ordinateur uniquement si vous avez fait l'acquisition d'une carte WLAN ou Bluetooth.

Réseau sans fil activé :



Réseau sans fil désactivé :

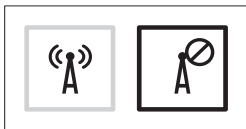

Pour plus d'informations sur la modification du comportement de la touche Fn, reportez-vous à la section Touches de commande multimédia à la page 36.

Installation de votre ordinateur portable Studio

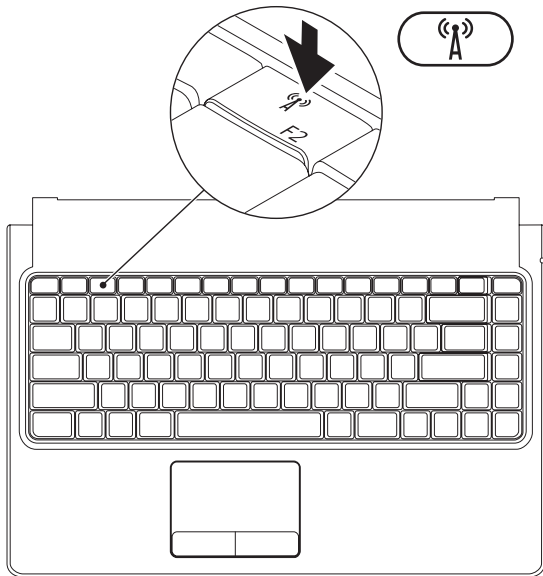

Connexion à Internet (en option)

Pour vous connecter à Internet, vous devez disposer d'un modem externe ou d'une connexion réseau et d'un fournisseur d'accès Internet (FAI).

Si vous n'avez pas commandé de modem USB externe ou d'adaptateur réseau sans fil à l'achat, vous pouvez en vous en procurer à l'adresse **www.dell.com**.

Configuration d'une connexion filaire

- Si vous utilisez une ligne téléphonique commutée, branchez le cordon téléphonique sur le modem USB (en option) et sur la prise téléphonique murale avant de configurer la connexion Internet.
- Si vous utilisez une connexion DSL ou modem câble/satellite, contactez votre FAI ou votre service de téléphone mobile pour obtenir les instructions de configuration.

Pour terminer la configuration de votre connexion Internet filaire, suivez les instructions de la section Configuration de votre connexion Internet à la page 17.

Configuration d'une connexion sans fil

 **REMARQUE** : Pour configurer votre routeur sans fil, reportez-vous à la documentation fournie avec le routeur.

Avant de pouvoir utiliser une connexion Internet sans fil, vous devez vous connecter à votre routeur sans fil.

Pour configurer une connexion à un routeur sans fil :

Windows Vista®

1. Assurez-vous que la fonction sans fil est activée sur votre ordinateur (reportez-vous à la section Activation ou désactivation du réseau sans fil à la page 13).
2. Enregistrez et fermez tous les fichiers et quittez tous les programmes.
3. Cliquez sur **Démarrer**  → **Connexion**.
4. Suivez les instructions qui s'affichent pour procéder à la configuration.

Windows® 7

1. Assurez-vous que la fonction sans fil est activée sur votre ordinateur (reportez-vous à la section Activation ou désactivation du réseau sans fil à la page 13).
2. Enregistrez et fermez tous les fichiers et quittez tous les programmes.
3. Cliquez sur **Démarrer**  → **Panneau de configuration** → **Centre Réseau et partage** → **Connexion à un réseau**.
4. Pour procéder à la configuration, suivez les instructions qui s'affichent à l'écran.

Configuration de votre connexion Internet

Les fournisseurs d'accès Internet (FAI) et leurs offres varient selon les pays. Contactez votre FAI pour prendre connaissance des offres disponibles dans votre pays.

Si vous ne pouvez pas vous connecter à Internet alors que vous l'avez déjà fait auparavant, il est possible que le fournisseur d'accès Internet subisse une interruption de service. Contactez votre FAI pour vérifier l'état du service ou essayez de vous connecter ultérieurement.

Assurez-vous de disposer des informations fournies par votre fournisseur d'accès Internet (FAI). Si vous ne disposez pas d'un FAI, l'Assistant **Connexion à Internet** peut vous aider à en trouver un.

Pour configurer la connexion Internet :

Windows Vista®

 **REMARQUE** : Les instructions suivantes s'appliquent à l'affichage de Windows par défaut. Si vous avez modifié les paramètres d'affichage de Windows sur votre ordinateur Dell™, ces instructions peuvent ne pas s'appliquer.

1. Enregistrez et fermez tous les fichiers et quittez tous les programmes.
2. Cliquez sur **Démarrer**  → **Panneau de configuration**.
3. Cliquez sur **Réseau et Internet** → **Centre Réseau et partage** → **Configuration d'une connexion ou d'un réseau** → **Connexion à Internet**.

La fenêtre **Se connecter à Internet** s'affiche.

 **REMARQUE** : Si vous ne savez pas quel type de connexion choisir, cliquez sur **Comment choisir** ou contactez votre FAI.

Installation de votre ordinateur portable Studio

4. Suivez les instructions qui s'affichent à l'écran et terminez la configuration à l'aide des informations de configuration fournies par votre FAI.

Windows® 7

1. Enregistrez et fermez tous les fichiers et quittez tous les programmes.
2. Cliquez sur **Démarrer**  → **Panneau de configuration**.
3. Cliquez sur **Centre Réseau et partage** → **Configurer une nouvelle connexion ou un nouveau réseau** → **Se connecter à Internet**.
La fenêtre **Se connecter à Internet** s'affiche.

 **REMARQUE** : Si vous ne savez pas quel type de connexion choisir, cliquez sur **Comment choisir** ou contactez votre FAI.



4. Suivez les instructions qui s'affichent à l'écran et terminez la configuration à l'aide des informations de configuration fournies par votre FAI.

Utilisation de votre ordinateur portable Studio

Cette section fournit des informations sur les fonctionnalités disponibles sur votre ordinateur portable Studio.

Fonctionnalités situées sur le côté droit





-  **2 sorties audio/connecteurs pour casque** : pour connecter un ou deux casques ou envoyer un signal audio à des haut-parleurs ou un périphérique audio sous tension. Le signal audio est le même pour les deux connecteurs.
 -  **Entrée audio/connecteur pour microphone** : pour connecter un microphone ou recevoir un signal audio à traiter avec des logiciels audio.
 -  **Connecteur USB 2.0** : pour connecter des périphériques USB, comme une souris, un clavier, une imprimante, un disque dur externe ou un lecteur MP3.
-

4 Lecteur optique :



PRECAUTION : N'utilisez pas de disques de forme ou de format non standard (y compris mini-CD et mini-DVD) ; vous risqueriez d'endommager le lecteur.

Le lecteur optique permet de lire ou d'enregistrer uniquement les CD, DVD et les disques Blu-ray (en option) de taille standard (12 cm). Assurez-vous que le côté présentant l'impression ou l'écriture soit placé vers le haut lors de l'insertion des disques. Pour plus d'informations, reportez-vous à la section Utilisation du lecteur optique à la page 42.

- 5  **Connecteur pour adaptateur secteur** : pour brancher l'adaptateur secteur afin d'alimenter l'ordinateur ou charger la batterie.
-
- 6  **Bouton et voyant d'alimentation** : pour allumer et éteindre l'ordinateur. Le voyant du bouton indique les états d'alimentation suivants :
- Blanc fixe : l'ordinateur est allumé.
 - Blanc clignotant : l'ordinateur est en mode veille.
 - Eteint : l'ordinateur est éteint.
-

- 7  **Voyant d'état de la batterie** : s'allume ou clignote pour indiquer l'état de charge de la batterie. Le voyant indique les états suivants lorsque l'ordinateur est alimenté via l'adaptateur secteur ou la batterie.

	Voyant d'état	Etat(s) de l'ordinateur	Niveau de charge de la batterie
Adaptateur secteur	blanc fixe	allumé/éteint/veille prolongée/veille	en charge 10%–90%
	éteint	allumé/éteint/veille prolongée/veille	>90%
	orange fixe	allumé/éteint/veille prolongée/veille	<10%
Batterie	orange fixe	allumé/veille	<10%
	éteint	allumé/éteint/veille prolongée/veille	>10%

REMARQUE : La batterie est en charge lorsque l'ordinateur est alimenté par un adaptateur secteur.

Fonctionnalités situées sur le côté gauche

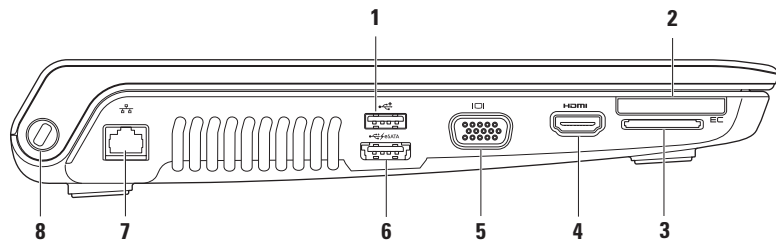

1  **Connecteur USB 2.0** : pour connecter des périphériques USB, comme une souris, un clavier, une imprimante, un disque dur externe ou un lecteur MP3.

2  **Logement pour carte ExpressCard** : pour ajouter de la mémoire ainsi que des fonctionnalités de communications filaires et sans fil, multimédia et de sécurité. L'emplacement prend en charge les cartes ExpressCard de 34 mm.

REMARQUE : Le logement pour carte ExpressCard est conçu exclusivement pour les cartes ExpressCard. L'emplacement ne prend PAS en charge les cartes PC.

REMARQUE : Votre ordinateur est livré avec un cache en plastique dans le logement de carte ExpressCard. Les caches protègent les emplacements non utilisés de la poussière et des particules en suspens. Conservez le cache pour l'utiliser lorsqu'il n'y a pas de carte ExpressCard installée dans le logement. Les caches provenant d'autres ordinateurs ne sont pas adaptés à votre ordinateur.

3 Lecteur de carte mémoire 8 en 1 : offre un moyen rapide et pratique de visualiser et de partager des photos numériques, de la musique, des vidéos et des documents stockés dans les cartes mémoire numériques de type suivant :

- Carte mémoire Secure Digital (SD)
- Carte d'entrée/sortie numérique Secure Digital Input/Output (SDIO)
- Carte mémoire haute capacité Secure Digital High Capacity (SDHC)
- Carte mémoire haute densité Secure Digital High Density (SDHD)
- Carte Memory Stick
- Carte Memory Stick PRO
- Carte MMC (MultiMediaCard)
- Carte xD-Picture

REMARQUE : Votre ordinateur est livré avec un cache en plastique dans le logement de carte mémoire. Les caches protègent les emplacements non utilisés de la poussière et des particules en suspens. Conservez le cache pour l'utiliser lorsqu'il n'y a pas de carte multimédia installée dans le logement. Les caches provenant d'autres ordinateurs ne sont pas adaptés à votre ordinateur.

- 4  **Connecteur HDMI** : pour brancher l'ordinateur à un téléviseur et lire les signaux vidéo et audio 5.1.

REMARQUE : en cas d'utilisation avec un moniteur, seul le signal vidéo est lu.

- 5  **Connecteur VGA** : pour raccorder des périphériques vidéo, tels que des moniteurs ou des projecteurs.
-



- 6** **Connecteur combiné eSATA/USB avec PowerShare** : pour brancher un périphérique de stockage compatible eSATA (tel qu'un disque dur externe ou un lecteur optique) ou un périphérique USB (tel qu'une souris, un clavier, une imprimante, un disque dur externe ou un lecteur MP3).

La fonctionnalité USB PowerShare permet de charger des périphériques USB que l'ordinateur soit sous ou hors tension ou en mode veille.

REMARQUE : Certains périphériques USB peuvent ne pas se charger lorsque l'ordinateur est hors tension ou en mode veille. Dans ce cas, allumez l'ordinateur pour charger le périphérique.

REMARQUE : Si vous allumez votre ordinateur pendant la charge d'un périphérique USB, la charge sera interrompue. Pour continuer à charger, débranchez le périphérique USB et rebranchez-le.

REMARQUE : La fonctionnalité USB PowerShare est désactivée automatiquement lorsque le niveau de charge n'est plus que de 10 %.

7  **Connecteur réseau** : pour connecter votre ordinateur à un périphérique réseau ou large bande si vous utilisez un réseau filaire.

8 Emplacement pour câble de sécurité : permet de rattacher à l'ordinateur un câble de sécurité vendu dans le commerce.

REMARQUE : Avant d'acheter un câble de sécurité, vérifiez qu'il est bien compatible avec la fente pour câble de sécurité de votre ordinateur.

Fonctionnalités de la base de l'ordinateur et du clavier

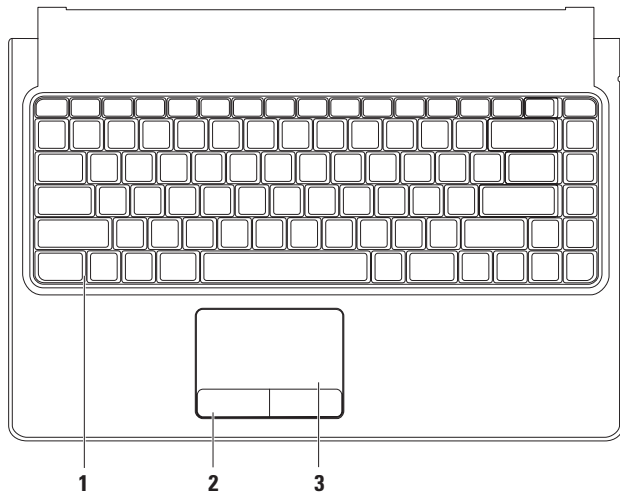

1 Clavier/clavier rétro-éclairé (en option) : si vous avez acheté un clavier rétro-éclairé en option, l'icône de clavier rétro-éclairé  se trouve sur la touche F6. Le clavier rétro-éclairé en option procure une meilleure visibilité dans des lieux sombres en éclairant tous les symboles des touches.

 **Paramètres de luminosité du clavier rétro-éclairé** : appuyez sur <F6> pour basculer vers l'un des trois états d'éclairage du clavier disponibles (respectivement) :

- a. luminosité de 50 %
- b. luminosité totale
- c. aucun éclairage

Pour plus d'informations sur l'utilisation du clavier, reportez-vous au *Guide technique Dell*.

2 Boutons du pavé tactile : pour permettre les mêmes fonctions de clic gauche et droit qu'une souris.

3 Pavé tactile : pour déplacer le curseur, faire glisser ou déplacer les éléments sélectionnés comme avec une souris et effectuer un clic gauche en touchant sa surface.

Il inclut également les fonctionnalités de défilement, de zoom et de rotation. Pour modifier les paramètres du pavé tactile, double-cliquez sur l'icône du **dispositif de pointage Synaptics** dans la zone de notification de votre bureau.

Utilisation du pavé tactile

Gestes à un doigt

Le défilement à un doigt : pour faire défiler le contenu. La fonction de défilement comprend :

Le défilement classique : pour faire défiler vers le haut ou le bas, la droite ou la gauche.

Pour faire défiler vers le haut ou le bas :

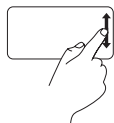

Déplacez un doigt vers le haut ou le bas dans la zone de défilement vertical (partie la plus à droite du pavé tactile).

Pour faire défiler le contenu vers la gauche ou la droite :

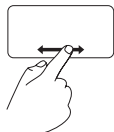

Déplacez un doigt vers la droite ou vers la gauche dans la zone de défilement horizontal (partie inférieure de la tablette tactile).

Défilement vertical automatique : pour faire défiler le contenu vers le haut ou vers le bas de la fenêtre active de manière continue.

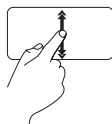

Déplacez un doigt vers le haut ou vers le bas (du centre du pavé tactile vers l'extrémité) pour activer le défilement vertical.

Touchez le pavé tactile pour mettre fin au défilement automatique.

Défilement horizontal automatique : pour faire défiler le contenu vers la droite ou vers la gauche de la fenêtre active.

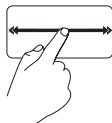

Déplacez un doigt vers la droite ou vers la gauche (du centre du pavé tactile vers l'extrémité) pour activer le défilement horizontal.

Touchez le pavé tactile pour mettre fin au défilement automatique.

Le défilement classique : pour faire défiler vers le haut ou le bas, la droite ou la gauche.

Le défilement circulaire est désactivé par défaut. Pour activer ce geste, cliquez sur

Démarrer  → **Panneau de configuration** → **Souris** → **Paramètres du périphérique** → **Paramètres** → **Défilement** → **Défilement à un doigt** → **Activer le défilement circulaire.**

Pour faire défiler vers le haut ou le bas :



Dessinez un cercle dans la zone de défilement vertical (tout à droite du pavé tactile) avec un doigt dans le sens des aiguilles d'une montre pour faire défiler vers le haut, ou dans le sens inverse pour faire défiler vers le bas.

Pour faire défiler le contenu vers la droite ou la gauche :



Dessinez un cercle dans la zone de défilement horizontal (partie inférieure du pavé tactile) avec votre doigt, dans le sens des aiguilles d'une montre pour un défilement vers la droite, dans le sens inverse pour un défilement vers la gauche.

Gestes à deux doigts

Défilement : permet de faire défiler le contenu.

La fonction de défilement comprend :

Défilement vertical automatique : vous permet de faire défiler le contenu vers le haut ou vers le bas de la fenêtre active de manière continue.

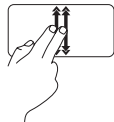

Déplacez rapidement deux doigts vers le haut ou vers le bas (du centre du pavé tactile vers l'extrémité) pour activer le défilement vertical.

Touchez le pavé tactile pour mettre fin au défilement automatique.

Défilement horizontal automatique : pour faire défiler le contenu vers la droite ou vers la gauche de la fenêtre active de manière continue.

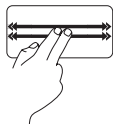

Déplacez rapidement deux doigts vers la droite ou vers la gauche (du centre du pavé tactile vers l'extrémité) pour activer le défilement horizontal.

Touchez le pavé tactile pour mettre fin au défilement automatique.

Zoom : pour augmenter ou réduire le grossissement du contenu affiché. La fonctionnalité de zoom comprend :

Pincement : pour agrandir ou réduire la taille en écartant ou rapprochant deux doigts sur le pavé tactile.

Pour effectuer un zoom avant :

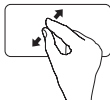

Écartez deux doigts pour agrandir l'affichage de la fenêtre active.

Pour effectuer un zoom arrière :

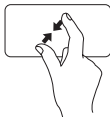

Rapprochez deux doigts pour réduire l'affichage de la fenêtre active.

Rotate : pour faire pivoter le contenu actif sur l'écran. La fonction de rotation comprend :

Torsion : pour faire pivoter le contenu actif par étapes de 90°, à l'aide de deux doigts ; un doigt reste immobile tandis que l'autre effectue une rotation.



Laissez votre pouce en place et tracez un arc de cercle vers la droite ou la gauche à l'aide de l'index pour faire pivoter l'élément sélectionné de 90° vers la gauche ou vers la droite.

Touches de commande multimédia

Vous pouvez accéder aux commandes multimédia à l'aide des touches de commande multimédia du clavier.

Pour utiliser les commandes multimédia, appuyez sur la touche souhaitée. Vous pouvez configurer les touches de commandes multimédia à l'aide de l'**utilitaire de configuration du système (BIOS)** ou du **Centre de mobilité Windows**.

Utilitaire de configuration du système (BIOS) :

1. Appuyez sur la touche <F2> au cours du POST (auto-test de démarrage) pour accéder à l'utilitaire de configuration du système (BIOS).
2. Dans la section **Function Key Behavior** (Rôle des touches de fonction), sélectionnez **Multimedia Key First** (Touches multimédia prioritaires) ou **Function Key First** (Touches de fonction prioritaires).

Multimedia Key First (Touches multimédia prioritaires) : il s'agit de l'option par défaut. Appuyez sur la touche multimédia de votre choix pour effectuer l'action correspondante. Pour une touche de fonction, appuyez sur <Fn> + la touche de fonction souhaitée.

Function Key First (Touches de fonction prioritaires) : appuyez sur la touche de fonction de votre choix pour effectuer l'action correspondante. Pour une touche multimédia, appuyez sur <Fn> + la touche multimédia souhaitée.

 **REMARQUE : L'option Multimedia Key First (touches multimédia prioritaires)** n'est active que dans le système d'exploitation.

Centre de mobilité Windows

1. Appuyez sur <Windows> <X> pour ouvrir le Centre de mobilité Windows.
2. Dans la section **Function Key Row** (Ordre des touches de fonction), sélectionnez **Function Key** (Touche de fonction) ou **Multimedia Key** (Touche multimédia).



 Coupe le son

 Baisse le niveau du volume

 Augmente le niveau du volume

 Lit la piste ou le chapitre précédent

 Lecture ou pause

 Lit la piste ou le chapitre suivant

 Ejecte le disque

Fonctionnalités du panneau d'affichage

Le panneau d'affichage intègre une webcam ainsi que deux microphones.

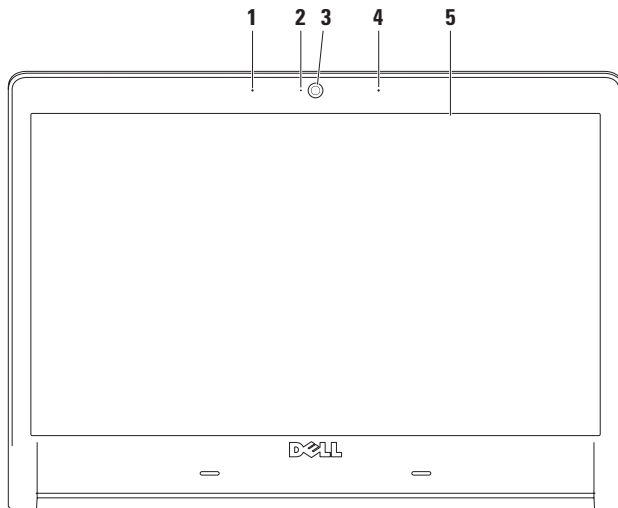

-
- 1 Microphone numérique gauche** : pour restituer, conjointement avec le microphone numérique droit, un son de haute qualité pour la vidéoconférence et l'enregistrement vocal.

 - 2 Voyant d'activité de la camera** : indique si la caméra est allumée ou éteinte.

 - 3 Webcam** : caméra intégrée pour la capture vidéo, la vidéoconférence et la conversation en direct.

 - 4 Microphone numérique droit** : pour restituer, conjointement avec le microphone numérique gauche, un son de haute qualité pour la vidéoconférence et l'enregistrement vocal.

 - 5 Écran** : Votre écran peut différer en fonction de vos choix de configuration lors de l'achat de l'ordinateur. Pour plus d'informations sur les écrans, reportez-vous au *Guide technique Dell*.
-

Retrait et remise en place de la batterie

 **AVERTISSEMENT** : L'utilisation d'une batterie non compatible peut accroître le risque d'incendie ou d'explosion. Cet ordinateur ne doit être utilisé qu'avec une batterie fournie par Dell. N'utilisez pas de batterie provenant d'un autre ordinateur.

 **AVERTISSEMENT** : Avant de retirer la batterie, arrêtez l'ordinateur et débranchez les câbles (y compris celui de l'adaptateur secteur).

Pour retirer la batterie :

1. Eteignez l'ordinateur et retournez-le.
2. Faites glisser le loquet de verrouillage de batterie vers le côté.
3. Retirez la batterie de sa baie.

Pour remettre la batterie en place :

Faites glisser la batterie dans la baie jusqu'à ce que vous entendiez un déclic.

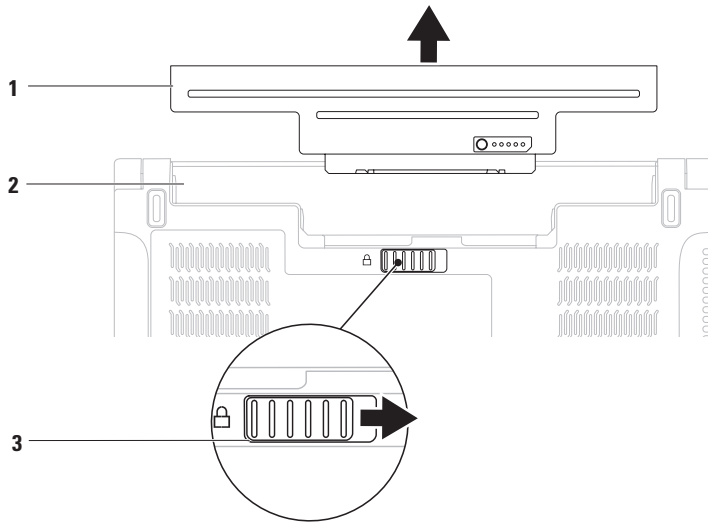

1 batterie

2 baie de batterie

3 loquet de fermeture de batterie

Utilisation du lecteur optique

△ PRECAUTION : N'utilisez pas de disques de forme ou de format non standard (y compris mini-CD et mini-DVD) ; vous risqueriez d'endommager le lecteur.

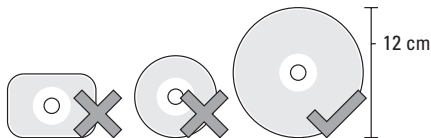

✍ REMARQUE : Ne déplacez pas l'ordinateur lorsque vous lisez ou gravez des CD, DVD et disques Blu-ray (en option).

Placez le disque au centre de la fente, étiquette vers le haut et poussez doucement le disque dans la fente. Le lecteur charge automatiquement le disque et commence à en lire le contenu.

Pour éjecter le disque en douceur, appuyez sur le bouton  du clavier (reportez-vous à la section Touches de commandes multimédia à la page 36).

Fonctionnalités logicielles

 **REMARQUE** : Pour plus d'informations sur les fonctionnalités décrites dans cette section, reportez-vous au *Guide technique Dell* disponible sur le disque dur de votre ordinateur ou à l'adresse support.dell.com.

Fonctionnalité FastAccess de reconnaissance du visage

Votre ordinateur dispose peut-être de la fonctionnalité de reconnaissance du visage FastAccess. Cette fonctionnalité protège votre ordinateur Dell, dans la mesure où il apprend à reconnaître votre visage pour vous identifier et fournir automatiquement les informations de connexion que vous devez normalement saisir vous-même, comme un ID et un mot de passe utilisateur, pour vous connecter à un compte Windows ou à des pages Web sécurisées.

Pour plus d'informations, cliquez sur **Démarrer**  → **Programmes** → **FastAccess**.

Productivité et communication

Vous pouvez utiliser votre ordinateur pour créer des présentations, des brochures, des cartes de vœux, des prospectus et des feuilles de calcul. Vous pouvez également retoucher et visualiser des photographies et des images numériques. Reportez-vous à votre bon de commande pour connaître les logiciels installés sur votre ordinateur.

Une fois connecté à Internet, vous pouvez consulter des sites Web, configurer un compte de messagerie et envoyer ou télécharger des fichiers.

Divertissement et multimédia

Vous pouvez utiliser votre ordinateur pour regarder des vidéos, jouer, créer vos propres CD ou DVD, écouter de la musique et des stations de radio sur Internet.

Vous pouvez télécharger ou copier des images et des vidéos à partir de périphériques portables, tels qu'un appareil photo numérique

Utilisation de votre ordinateur portable Studio

ou un téléphone portable. D'autres logiciels en option vous permettent d'organiser et de créer des fichiers vidéo et de musique, qui peuvent être gravés sur un disque, copiés sur des appareils portables (lecteur MP3 ou lecteur multimédia portable, par exemple) ou lus et affichés directement sur un téléviseur, un projecteur et un home cinéma.

Personnalisation du bureau

Vous pouvez personnaliser votre bureau en modifiant l'apparence, la résolution, le papier peint, l'écran de veille et d'autres fonctionnalités disponibles.

Windows Vista®

1. Cliquez avec le bouton droit sur une zone vide du bureau.
2. Cliquez sur **Personnaliser** pour ouvrir la fenêtre **Personnaliser l'apparence et les sons** et découvrir les options de personnalisation possibles.

Windows® 7

1. Cliquez avec le bouton droit sur une zone vide du bureau.
2. Cliquez sur **Personnaliser** pour ouvrir la fenêtre **Modifier les effets visuels et les sons de votre ordinateur** et découvrir les options de personnalisation proposées.

Personnalisation des paramètres d'alimentation

Vous pouvez utiliser les options d'alimentation du système d'exploitation pour configurer la gestion de l'alimentation de votre ordinateur. Le système d'exploitation Microsoft® Windows® installé sur votre ordinateur Dell offre les options par défaut suivantes :

Windows Vista®

- **Option recommandée par Dell** : offre des performances optimisées lorsque vous en avez besoin et économise de l'énergie pendant les périodes d'inactivité.

- **Economie(s) d'énergie** : économise l'énergie sur l'ordinateur en réduisant les performances système afin d'optimiser le cycle de vie de l'ordinateur, ainsi que la consommation d'énergie de l'ordinateur pendant tout son cycle de vie.
- **Performances élevées** : optimise les performances système de votre ordinateur en adaptant la cadence du processeur à votre activité.
- **Equilibre** : offre des performances optimisées lorsque vous en avez besoin et économise l'énergie pendant les périodes d'inactivité.
- **Performances élevées** : optimise les performances système de votre ordinateur en adaptant la cadence du processeur à votre activité.

Windows® 7

- **Dell** : mode de gestion de l'alimentation par défaut recommandé avec les améliorations Dell. Offre des performances optimisées lorsque vous en avez besoin et économise l'énergie pendant les périodes d'inactivité.
- **Economie(s) d'énergie** : économise l'énergie sur l'ordinateur en réduisant les performances système afin d'optimiser le cycle de vie de l'ordinateur, ainsi que la consommation d'énergie de l'ordinateur pendant tout son cycle de vie.

Transfert d'informations vers un nouvel ordinateur

Pour transférer des données vers un nouvel ordinateur :

Windows Vista[®]

 **REMARQUE** : les instructions suivantes s'appliquent à l'affichage de Windows par défaut. Si vous avez modifié les paramètres d'affichage classique de Windows sur votre ordinateur Dell™, ces instructions peuvent ne pas s'appliquer.

1. Cliquez sur **Démarrer**  → **Panneau de configuration** → **Système et maintenance** → **Accueil Windows** → **Transférer des fichiers et des paramètres**.

Si la fenêtre **Contrôle de compte d'utilisateur** s'affiche, cliquez sur **Continuer**.

2. Suivez les instructions de l'Assistant **Transfert de fichiers et paramètres Windows**.

Windows[®] 7

1. Cliquez sur **Démarrer**  → **Panneau de configuration**.
2. Dans la zone de recherche, saisissez **Transfert**, puis cliquez sur **Transférer des fichiers à partir d'un autre ordinateur**.
3. Suivez les instructions de l'Assistant **Transfert de fichiers et paramètres Windows**.

Sauvegarde de vos données

Nous vous conseillons de régulièrement sauvegarder les fichiers et dossiers qui figurent sur votre ordinateur. Pour sauvegarder des fichiers :

Windows Vista[®]

1. Cliquez sur **Démarrer**  → **Panneau de configuration** → **Système et maintenance** → **Centre de sauvegarde et de restauration** → **Sauvegarde des fichiers**.

Si la fenêtre **Contrôle de compte d'utilisateur** s'affiche, cliquez sur **Continuer**.

 **REMARQUE** : Certaines éditions de Windows Vista disposent d'une option permettant d'effectuer des sauvegardes sur votre ordinateur.

2. Suivez les instructions de l'Assistant **Sauvegarde des fichiers**.

Windows® 7

1. Cliquez sur **Démarrer**  → **Panneau de configuration** → **Système et sécurité** → **Sauvegarder et restaurer les fichiers**.
2. Cliquez sur **Configurer la sauvegarde...**
3. Suivez les instructions de l'Assistant **Configurer la sauvegarde**.

Capteur de chute libre

Le capteur de chute libre (Free Fall Sensor) protège le disque dur de votre ordinateur de tout dommage éventuel, en détectant un état de chute libre causé par une chute accidentelle de l'ordinateur. Lorsqu'un état de chute libre est détecté, le disque dur est mis en *état de sécurité* pour le protéger de tout dommage causé à la tête de lecture/écriture et d'une possible perte de données. Le disque dur de votre ordinateur reprend son fonctionnement normal lorsque l'état de chute libre n'est plus détecté.

Dell Dock

Dell Dock est un ensemble d'icônes qui permettent d'accéder rapidement aux applications, fichiers et dossiers fréquemment utilisés. Vous pouvez personnaliser cette barre d'icônes en procédant comme suit :

- Ajouter ou supprimer des icônes
- Classifier les icônes du même type par catégorie
- Modifier la couleur et l'emplacement de la barre d'icônes
- Modifier le rôle des icônes



Ajout d'une catégorie

1. Cliquez avec le bouton droit sur la barre d'icônes, cliquez sur **Add (Ajouter)**→ **Category (Catégorie)**.
La fenêtre **Add/Edit Category (Ajouter/Modifier une catégorie)** s'affiche.
2. Saisissez un titre de catégorie dans le champ **Title (Titre)**.
3. Choisissez une icône pour la catégorie dans le champ **Select an image: (Sélection d'une image)**.
4. Cliquez sur **Save (Enregistrer)**.

Ajout d'une icône

Faites glisser l'icône vers la barre d'icônes ou une catégorie.

Suppression d'une catégorie ou d'une icône

1. Cliquez avec le bouton droit de la souris sur la catégorie ou l'icône de la barre d'icônes à supprimer, puis cliquez sur **Delete shortcut (Supprimer le raccourci)** ou **Delete category (Supprimer la catégorie)**.
2. Suivez les instructions qui s'affichent.

Personnalisation de la barre d'icônes

1. Cliquez avec le bouton droit sur la barre d'icônes, puis cliquez sur **Advanced Setting... (Paramètre avancé)**.
2. Choisissez l'option souhaitée pour personnaliser la barre d'icônes.

Résolution des problèmes

Cette section contient des informations de dépannage concernant votre ordinateur. Si vous n'arrivez pas à résoudre un problème en suivant les consignes ci-dessous, consultez la section Utilisation des outils d'assistance à la page 57 ou Contacter Dell à la page 80.

 **AVERTISSEMENT** : Seul un technicien qualifié est autorisé à retirer le capot de l'ordinateur. Pour plus d'informations techniques et de dépannage, reportez-vous à la *Notice d'entretien* disponible sur support.dell.com.

 **REMARQUE** : Pour remplacer une pièce, consultez la *Notice d'entretien* sur support.dell.com.

Codes sonores

Votre ordinateur peut émettre une série de signaux sonores au démarrage s'il rencontre une erreur ou un problème. Cette série de signaux, appelée « code sonore », permet d'identifier les problèmes de fonctionnement de l'ordinateur. Notez le code sonore et contactez Dell (voir la section Contacter Dell à la page 80).

Code sonore	Problème éventuel
Un seul	Défaillance possible de la carte mère - Echec de la somme de contrôle ROM du BIOS
Deux	Aucune RAM détectée REMARQUE : Si vous avez installé ou remplacé vous-même le module de mémoire, assurez-vous qu'il est correctement inséré.
Trois	Défaillance possible de la carte mère - Erreur de la puce
Quatre	Défaillance de lecture/écriture en mémoire vive
Cinq	Défaillance de l'horloge en temps réel
Six	Défaillance de la carte ou de la puce vidéo
Sept	Défaillance du processeur
Huit	Défaillance de l'écran

Problèmes liés au réseau

Connexions sans fil

Si la connexion réseau sans fil est coupée : le routeur sans fil est hors ligne ou la fonction sans fil a été désactivée sur l'ordinateur.

- Vérifiez que le routeur sans fil est sous tension et connecté à votre source de données (modem câble ou concentrateur réseau).
- Assurez-vous que le réseau sans fil est activé (reportez-vous à la section Activation ou désactivation du réseau sans fil à la page 13).
- Rétablissez la connexion au routeur sans fil (reportez-vous à la section Configuration d'une connexion sans fil à la page 16).
- Il se peut que des interférences perturbent ou interrompent la connexion sans fil. Essayez de rapprocher l'ordinateur du routeur sans fil.

Connexions filaires

Si la connexion réseau est coupée : le câble est mal branché ou est endommagé.

- Assurez-vous que le câble est correctement branché et qu'il ne présente aucun dommage.

Problèmes d'alimentation

Si le voyant d'alimentation est éteint :

l'ordinateur n'est pas allumé ou n'est pas branché à une source d'alimentation.

- Rebranchez le câble d'alimentation sur le connecteur d'alimentation situé à l'arrière de l'ordinateur et sur la prise électrique.
- Si l'ordinateur est branché sur une barrette d'alimentation, vérifiez que celle-ci est branchée sur une prise électrique et qu'elle est allumée. Contournez également les périphériques de protection contre les surtensions électriques, les barrettes d'alimentation et les rallonges d'alimentation pour vérifier que l'ordinateur est correctement sous tension.

- Vérifiez que la prise électrique fonctionne en la testant avec un autre appareil, comme une lampe.
- Vérifiez les connexions du câble de l'adaptateur secteur. Si l'adaptateur secteur est muni d'un voyant, assurez-vous que ce dernier est allumé.

Voyant d'alimentation blanc fixe et absence de réponse de l'ordinateur : l'écran ne répond peut-être pas. Appuyez sur le bouton d'alimentation jusqu'à l'extinction de l'ordinateur, puis rallumez-le.

Si le voyant d'alimentation est blanc clignotant : l'ordinateur est en mode veille. Déplacez la souris ou appuyez sur le bouton d'alimentation pour revenir au fonctionnement normal.

Si vous rencontrez des interférences qui gênent la réception sur votre ordinateur : un signal parasite crée des interférences qui interrompent ou perturbent les autres signaux. Les interférences peuvent être dues à divers facteurs :

- Rallonges pour le clavier, la souris et l'alimentation.
- Trop de périphériques raccordés à une même barrette d'alimentation.
- Plusieurs barrettes d'alimentation raccordées à la même prise électrique.

Problèmes de mémoire

Si un message indiquant une mémoire insuffisante s'affiche :

- Enregistrez et fermez tous les fichiers ouverts et quittez tous les programmes que vous n'utilisez pas pour vérifier si cela permet de résoudre le problème.
- Reportez-vous à la documentation du logiciel pour connaître la mémoire minimale requise pour son exécution. Le cas échéant, installez davantage de mémoire (consultez la *Notice d'entretien* sur le site **support.dell.com**).
- Réinstallez les modules de mémoire (consultez la *Notice d'entretien* sur le site **support.dell.com**) pour vérifier que votre ordinateur communique bien avec la mémoire.
- Si le problème persiste, contactez Dell (reportez-vous à la section Contacter Dell à la page 80).

Si d'autres problèmes de mémoire se produisent :

- Exécutez Dell Diagnostics (reportez-vous à la section Dell Diagnostics à la page 61).
- Si le problème persiste, contactez Dell (reportez-vous à la section Contacter Dell à la page 80).

Blocages et problèmes logiciels

Si l'ordinateur ne démarre pas : vérifiez que le câble d'alimentation est bien branché à l'ordinateur et à la prise électrique.

Si un programme ne répond plus :

Terminez le programme :

1. Appuyez simultanément sur <Ctrl><Maj><Echap>.
2. Cliquez sur **Applications**.
3. Cliquez sur le programme qui ne répond plus.
4. Cliquez sur **Fin de tâche**.

Si un programme se bloque fréquemment : consultez la documentation du logiciel. Le cas échéant, désinstallez puis réinstallez le programme.

 **REMARQUE :** Les logiciels sont généralement livrés avec des instructions d'installation disponibles dans la documentation ou sur le CD qui les accompagne.

Si l'ordinateur ne répond plus ou si un écran bleu uni s'affiche :



AVERTISSEMENT : Vous risquez de perdre des données si vous ne parvenez pas à arrêter le système d'exploitation.

Si vous n'obtenez aucune réponse lorsque vous appuyez sur une touche du clavier ou lorsque vous déplacez la souris, appuyez sur le bouton d'alimentation et maintenez-le enfoncé pendant au moins 8 à 10 secondes jusqu'à ce que l'ordinateur s'éteigne, puis redémarrez votre ordinateur.

Un programme est conçu pour une version antérieure du système d'exploitation Microsoft® Windows® :

Exécutez l'Assistant Compatibilité des programmes. L'assistant Compatibilité des programmes configure un programme afin qu'il fonctionne dans un environnement similaire aux environnements des systèmes d'exploitation Microsoft Windows antérieurs.

Windows Vista®

1. Cliquez sur le bouton **Démarrer**  → **Panneau de configuration** → **Programmes** → **Utiliser un programme plus ancien avec cette version de Windows.**
2. Dans l'écran d'accueil, cliquez sur **Suivant**.
3. Suivez les instructions qui s'affichent.

Windows® 7

1. Cliquez sur **Démarrer** .
2. Dans le champ de recherche, saisissez `Utiliser un programme plus ancien avec cette version de Windows`, puis appuyez sur <Entrée>.
3. Suivez les instructions de l'Assistant **Compatibilité des programmes**.

Si d'autres problèmes logiciels se produisent :

- Sauvegardez vos fichiers immédiatement.
- Utilisez un logiciel antivirus pour analyser le disque dur ou les CD.

- Enregistrez et fermez les fichiers ouverts et quittez tous les programmes, puis arrêtez l'ordinateur à l'aide du menu **Démarrer** .
- Consultez la documentation fournie avec le logiciel ou contactez son éditeur pour obtenir des informations détaillées sur le dépannage :
 - Vérifiez que le programme est compatible avec le système d'exploitation installé sur l'ordinateur.
 - Vérifiez que le matériel du système répond à la configuration matérielle minimale requise pour l'exécution du logiciel. Consultez la documentation du logiciel pour de plus amples informations.
 - Vérifiez que le programme est correctement installé et configuré.
 - Vérifiez que les pilotes de périphériques n'entrent pas en conflit avec le programme.
 - Le cas échéant, désinstallez puis réinstallez le programme.

Utilisation des outils de support technique

Dell Support Center

L'application **Dell Support Center** vous offre l'entretien, du support technique et les informations spécifiques au système dont vous avez besoin.

Cliquez sur l'icône  de la barre des tâches pour lancer l'application.

La page d'accueil de **Dell Support Center** affiche le numéro de modèle de votre ordinateur, son numéro de série, son code de service express et les coordonnées des services d'entretien.

La page d'accueil fournit également des liens permettant d'accéder aux ressources suivantes :

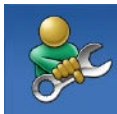

Aide automatique (dépannage, sécurité, performances du système, réseau/Internet, sauvegarde/restauration et système d'exploitation Windows)



Alertes (alertes de support technique concernant votre ordinateur)



Assistance Dell (support technique avec DellConnect™, service clientèle, formation et didacticiels, aide avec Dell on Call et analyse en ligne avec PC CheckUp)



A propos de votre système (documentation du système, informations sur la garantie, informations sur le système, mises à niveau et accessoires)

Pour plus d'informations sur **Dell Support Center** et les outils de support technique disponibles, cliquez sur l'onglet **Services** du site support.dell.com.

Messages système

Si l'ordinateur rencontre un problème ou une erreur, il peut afficher un message système qui vous permettra d'en identifier la cause et vous renseignera sur les mesures à prendre pour résoudre le problème.

 **REMARQUE** : Si le message affiché par l'ordinateur ne figure pas parmi les exemples suivants, reportez-vous à la documentation du système d'exploitation ou du programme qui était en cours d'exécution au moment où le message est apparu. Vous pouvez également consulter le *Guide technique Dell* disponible sur le disque dur de votre ordinateur ou à l'adresse **support.dell.com**, ou la section Contacter Dell à la page 80 pour obtenir de l'aide.

Alert! Previous attempts at booting this system have failed at checkpoint [nnnn]. For help in resolving this problem, please note this checkpoint and contact Dell Technical Support (Alerte ! Les tentatives précédentes d'amorçage du système ont échoué au point de contrôle [nnnn]. Pour obtenir de l'aide dans la résolution de ce problème, veuillez noter ce point de contrôle et contacter le support technique de Dell.) : l'ordinateur n'a pas réussi à réaliser la procédure d'amorçage après trois tentatives consécutives à cause de la même erreur. Contactez Dell (reportez-vous à la section Contacter Dell à la page 80).

CMOS checksum error (erreur de somme de contrôle CMOS) : défaillance possible de la carte mère ou pile d'horloge en temps réel déchargée. Remplacez la pile (reportez-vous à la *Notice d'entretien* à l'adresse **support.dell.com/manuals**) ou contactez Dell (consultez la section Contacter Dell à la page 80).

CPU fan failure : défaillance du ventilateur du processeur. Remplacez le ventilateur du processeur (reportez-vous à la *Notice d'entretien* disponible à l'adresse support.dell.com).

Hard-disk drive failure (défaillance du lecteur de disque dur) : défaillance possible du lecteur de disque dur lors de l'auto-test de démarrage (POST). Contactez Dell (reportez-vous à la section Contacter Dell à la page 80).

Hard-disk drive read failure (défaillance de lecture du lecteur de disque dur) : défaillance possible du lecteur de disque dur lors du test de démarrage du disque dur. Contactez Dell (reportez-vous à la section Contacter Dell à la page 80).

Keyboard failure (défaillance du clavier) : défaillance du clavier ou câble du clavier mal branché.

Rebranchez le clavier ou remplacez-le (reportez-vous à la *Notice d'entretien* disponible à l'adresse support.dell.com).

No boot device available (aucun périphérique d'amorçage disponible) : absence de partition d'amorçage sur le disque dur, le câble du disque dur est mal branché ou aucun périphérique d'amorçage n'existe.

- Si le disque dur est le périphérique d'amorçage, assurez-vous que les câbles sont connectés et que le disque est correctement installé et partitionné en tant que périphérique d'amorçage.
- Accédez au programme d'installation du système et vérifiez que les informations de séquence d'amorçage sont correctes (consultez le *Guide technique Dell* disponible sur le disque dur de votre ordinateur ou à l'adresse support.dell.com).

No timer tick interrupt (absence d'interruption de cadence de l'horloge) : une puce de la carte système peut être défectueuse ou cette dernière est peut-être défaillante (reportez-vous à la section Contacter Dell à la page 80).

USB over current error (erreur de surintensité USB) : déconnectez le périphérique USB. Votre périphérique USB a besoin d'une alimentation en électricité plus importante pour fonctionner correctement. Utilisez une source d'alimentation externe pour connecter le périphérique USB ou, si votre périphérique possède deux câbles USB, connectez-les tous les deux.

CAUTION - Hard Drive SELF MONITORING SYSTEM has reported that a parameter has exceeded its normal operating range. Dell recommends that you back up your data regularly. A parameter out of range may or may not indicate a potential hard drive problem (PRECAUTION : le système d'autosurveillance de disque dur indique qu'un paramètre se situe en dehors de la plage de fonctionnement normal. Dell vous recommande de sauvegarder régulièrement vos données. Un paramètre en dehors de la plage de fonctionnement normal peut indiquer un éventuel problème de disque dur) : erreur SMART, défaillance possible du disque dur. Contactez Dell (reportez-vous à la section Contacter Dell à la page 80).

Utilitaire de résolution des problèmes matériels

Si un périphérique n'est pas détecté pendant la configuration du système d'exploitation ou est détecté mais n'est pas configuré correctement, servez-vous de l'**Utilitaire de résolution des problèmes matériels** pour résoudre ce problème d'incompatibilité.

Pour lancer l'utilitaire de résolution des problèmes matériels :

1. Cliquez sur **Démarrer**  → **Aide et support**.
2. Saisissez `utilitaire de résolution des problèmes matériels` dans le champ de recherche, puis appuyez sur <Entrée> pour lancer la recherche.
3. Dans les résultats de la recherche, sélectionnez l'option décrivant le mieux le problème et effectuez les étapes suivantes de dépannage.

Dell Diagnostics

Si vous rencontrez un problème avec votre ordinateur, procédez aux vérifications décrites dans la section Blocages et problèmes logiciels à la page 55 et exécutez Dell Diagnostics avant de contacter le service de support technique de Dell.

Nous vous recommandons d'imprimer ces procédures avant de commencer.

 **REMARQUE** : Le programme Dell Diagnostics fonctionne uniquement sur les ordinateurs Dell.

 **REMARQUE** : Le disque *Drivers and Utilities (pilotes et utilitaires)* est en option et n'est pas fourni avec tous les ordinateurs.

Consultez la section Configuration du système de la *Notice d'entretien* afin d'examiner les informations de configuration de votre ordinateur et pour vous assurer que le périphérique que vous souhaitez tester s'affiche dans le programme de configuration système et qu'il est activé.

Démarrez Dell Diagnostics depuis le disque dur ou depuis le disque *Drivers and Utilities (pilotes et utilitaires)*.

Démarrage de Dell Diagnostics à partir de votre disque dur

Dell Diagnostics se trouve dans une partition cachée (utilitaire de diagnostics) de votre disque dur.

 **REMARQUE** : Si aucune image ne s'affiche sur l'écran de l'ordinateur, contactez Dell (consultez la section Contacter Dell à la page 80).

1. Vérifiez que l'ordinateur est branché sur une prise électrique dont vous avez vérifié le fonctionnement.
2. Mettez l'ordinateur sous tension (ou redémarrez-le).

3. Lorsque le logo DELL™ apparaît, appuyez immédiatement sur <F12>. Sélectionnez **Diagnostics** dans le menu d'amorçage et appuyez sur <Entrée>.

Dans certains cas, l'ordinateur lance l'évaluation du système de préamorçage (PSA).

 **REMARQUE** : Si vous attendez trop longtemps et si le logo du système d'exploitation apparaît, patientez jusqu'à ce que le bureau de Microsoft® Windows® s'affiche ; arrêtez alors votre ordinateur et faites une nouvelle tentative.

 **REMARQUE** : Si un message indique qu'aucune partition de diagnostic n'a été trouvée, lancez Dell Diagnostics à partir du disque *Drivers and Utilities (pilotes et utilitaires)*.

Si le système de préamorçage est lancé :

- a. L'évaluation du système de préamorçage (PSA) lancera l'exécution des tests.
- b. Lorsque l'évaluation du système de préamorçage est terminée, le message suivant s'affiche : «No problems have been found with this system so far. Do you want to run the remaining memory tests? This will take about 30 minutes or more. Do you want to continue? (Recommended).» (Aucun problème détecté sur ce système. Voulez-vous exécuter les tests de mémoire restants ? Cette opération dure au moins 30 minutes. Voulez-vous continuer ? (recommandé).)

- c. Si vous rencontrez des problèmes avec la mémoire, appuyez sur <y>, le cas échéant, appuyez sur <n>. Le message suivant s'affiche : «Booting Dell Diagnostic Utility Partition. Press any key to continue.» (Amorçage de la partition de l'utilitaire Dell Diagnostics. Appuyez sur une touche pour continuer.)
- d. Appuyez sur une touche pour accéder à la fenêtre **Choose An Option (Choisir une option)**.

Si le système de préamorçage n'est pas lancé :
Appuyez sur une touche pour démarrer Dell Diagnostics à partir de la partition de l'utilitaire de diagnostics de votre disque dur et accéder à la fenêtre **Choose An Option (Choisir une option)**.

4. Sélectionnez le test à exécuter.
 5. Si un problème survient pendant un test, un message indiquant le code d'erreur et une description du problème s'affiche. Notez le code d'erreur et la description du problème et contactez Dell (consultez la section **Contacteur Dell** à la page 80).
-  **REMARQUE** : Le numéro de série de votre ordinateur est affiché en haut de chaque écran de test. Lorsque vous contacterez le support technique de Dell, ce numéro de série vous sera demandé.
6. Lorsque les tests sont terminés, fermez l'écran de test pour revenir à l'écran **Choose An Option (Choisir une option)**.
 7. Pour fermer Dell Diagnostics et redémarrer l'ordinateur, cliquez sur **Exit (Quitter)**.

Lancement de Dell Diagnostics à partir du disque contenant les pilotes et les utilitaires (Drivers and Utilities)

1. Insérez le disque *Drivers and Utilities*.
2. Éteignez l'ordinateur puis redémarrez-le. Lorsque le logo Dell apparaît, appuyez immédiatement sur <F12>.

 **REMARQUE** : Si vous attendez trop longtemps et si le logo du système d'exploitation apparaît, patientez jusqu'à ce que le bureau de Microsoft® Windows® s'affiche ; arrêtez alors votre ordinateur et faites une nouvelle tentative.

 **REMARQUE** : La procédure ci-dessous modifie la séquence de démarrage pour un seul démarrage. Au démarrage suivant, l'ordinateur démarre en fonction des périphériques définis dans le programme de configuration du système.

3. Lorsque la liste des périphériques d'amorçage s'affiche, sélectionnez **CD/DVD/CD-RW** et appuyez sur <Entrée>.
4. Sélectionnez l'option **Boot from CD-ROM (Démarrer à partir du CD-ROM)** dans le menu qui apparaît et appuyez sur <Entrée>.
5. Saisissez 1 pour démarrer le menu du CD et appuyez sur <Entrée> pour poursuivre.
6. Sélectionnez **Run the 32 Bit Dell Diagnostics (Exécuter Dell Diagnostics 32 bits)** dans la liste numérotée. Si plusieurs versions sont répertoriées, sélectionnez la version appropriée à votre ordinateur.
7. Sélectionnez le test à exécuter.

8. Si un problème survient pendant un test, un message indiquant le code d'erreur et une description du problème s'affiche. Notez le code d'erreur et la description du problème et contactez Dell (consultez la section *Contacter Dell* à la page 80).

 **REMARQUE** : Le numéro de série de votre ordinateur est affiché en haut de chaque écran de test. Le numéro de série vous permet d'identifier votre ordinateur lorsque vous contactez Dell.

9. Lorsque les tests sont terminés, fermez l'écran de test pour revenir à l'écran **Choose An Option (Choisir une option)**.

10. Pour fermer Dell Diagnostics et redémarrer l'ordinateur, cliquez sur **Exit (Quitter)**.

11. Retirez le disque *Drivers and Utilities*.

Restauration du système d'exploitation

Pour restaurer le système d'exploitation, vous disposez de plusieurs méthodes :

- La fonction Restauration du système ramène votre ordinateur à un état de fonctionnement antérieur, sans modifier les fichiers de données. Utilisez cette fonction comme première solution de restauration du système d'exploitation permettant de conserver les fichiers de données.
- Dell DataSafe Local Backup restaure le disque dur à l'état dans lequel il se trouvait lorsque vous avez acheté l'ordinateur ou restaure le système d'exploitation tout en préservant les fichiers de données. N'utilisez cette option que si la fonction Restauration du système n'a pas résolu votre problème.
- Si vous avez reçu un disque Operating System (Système d'exploitation) avec votre ordinateur, vous pouvez l'utiliser pour restaurer le système d'exploitation. Toutefois, l'utilisation du disque Operating System supprime également toutes les données du disque dur. N'utilisez ce disque que si la fonction Restauration du système n'a pas résolu votre problème de système d'exploitation.

Restauration du système

Les systèmes d'exploitation Windows proposent une option de restauration du système qui vous permet de restaurer l'ordinateur à un état antérieur (sans affecter les fichiers de données) si les modifications apportées au matériel, aux logiciels ou à d'autres paramètres du système empêchent l'ordinateur de fonctionner correctement. Toute modification apportée à votre ordinateur par la restauration du système est totalement réversible.

 **PRECAUTION : Effectuez des sauvegardes régulières de vos fichiers de données. La fonction Restauration du système n'assure ni la surveillance ni la restauration de vos données personnelles.**

 **REMARQUE :** Les procédures présentées dans ce document concernent l'affichage par défaut de Windows, par conséquent, elles risquent de ne pas fonctionner si votre ordinateur Dell™ est défini sur le mode d'affichage classique de Windows.

Démarrage de la restauration du système

1. Cliquez sur **Démarrer** .
2. Dans le champ **Rechercher**, saisissez *Restauration du système*, puis appuyez sur <Entrée>.

 **REMARQUE :** La fenêtre **Contrôle de compte d'utilisateur** peut s'afficher. Si vous êtes administrateur de l'ordinateur, cliquez sur **Continuer**. Le cas échéant, prenez contact avec votre administrateur pour pouvoir poursuivre.

3. Cliquez sur **Suivant** et suivez les instructions qui s'affichent à l'écran.

Si la fonction Restauration du système n'a pas résolu le problème, vous pouvez annuler la dernière restauration du système.

Annulation de la dernière restauration du système

 **REMARQUE** : Avant de procéder à l'annulation de la dernière restauration du système, sauvegardez et fermez tous les fichiers ouverts et quittez tous les programmes. Vous ne devez en aucun cas modifier, ouvrir ou supprimer des fichiers ou des programmes tant que la restauration du système n'est pas terminée.

1. Cliquez sur **Démarrer** .
2. Dans le champ **Rechercher**, saisissez *Restauration du système*, puis appuyez sur <Entrée>.
3. Cliquez sur **Annuler ma dernière restauration**, puis sur **Suivant**.

Dell DataSafe Local Backup

 **REMARQUE** : Il se peut que Dell DataSafe Local Backup ne soit pas disponible dans votre pays.

Dell DataSafe Local Backup est une application de sauvegarde et de récupération permettant de restaurer l'ordinateur dans les cas où vous perdez des données suite à une infection par un virus, vous supprimez des fichiers ou des dossiers importants par mégarde ou en cas de défaillance du disque dur.

Cette application vous permet de :

- Restaurer des fichiers et des dossiers
- Restaurer votre disque dur à l'état dans lequel il se trouvait lorsque vous avez acheté l'ordinateur sans effacer les données et les fichiers personnels existants.

Pour planifier des sauvegardes :

1. Double-cliquez sur l'icône Dell DataSafe Local  de la barre des tâches.
2. Choisissez **Full System Backup (Sauvegarde système complète)** pour créer et planifier automatiquement la sauvegarde de toutes les données de votre ordinateur.

Pour restaurer des données :

1. Eteignez l'ordinateur.
 2. Retirez le matériel interne récemment ajouté et débranchez les périphériques (p. ex. un lecteur USB, une imprimante, etc.).
-  **REMARQUE** : Ne débranchez pas l'écran, le clavier, la souris et le câble d'alimentation.
3. Allumez l'ordinateur.
 4. Lorsque le logo DELL apparaît, appuyez plusieurs fois sur <F8> afin d'accéder à la fenêtre **Options de démarrage avancées**.

 **REMARQUE** : Si vous attendez trop longtemps et si le logo du système d'exploitation apparaît, patientez jusqu'à ce que le bureau de Microsoft® Windows® s'affiche ; arrêtez alors votre ordinateur et faites une nouvelle tentative.

5. Sélectionnez **Réparer l'ordinateur**.
6. Sélectionnez **Dell Factory Image Recovery and DataSafe Options (Options Dell Factory Image Recovery et DataSafe)**, puis suivez les instructions à l'écran.

 **REMARQUE** : La durée du processus de restauration dépend du volume de données à restaurer.

 **REMARQUE** : Pour plus d'informations, reportez-vous à la base de connaissance, article n° 353560, disponible sur le site support.dell.com.

Réinstallation du système d'exploitation

Avant de commencer

Si vous souhaitez réinstaller le système d'exploitation Windows pour corriger un problème lié à un nouveau pilote, utilisez tout d'abord la fonction Windows de restauration des versions précédentes de pilotes de périphériques.

Pour revenir à la version antérieure d'un pilote de périphérique :

1. Cliquez sur **Démarrer** .
2. Cliquez avec le bouton droit sur **Ordinateur**.
3. Cliquez sur **Propriétés** → **Gestionnaire de périphériques**.
4. Cliquez avec le bouton droit sur le périphérique dont le nouveau pilote a été installé, puis cliquez sur **Propriétés**.
5. Cliquez sur l'onglet **Pilotes** → **Revenir à la version précédente**.

Si la fonction de restauration des versions précédentes de pilotes de périphériques ne corrige pas le problème, utilisez la fonction Restauration du système pour que votre système d'exploitation revienne à l'état de fonctionnement dans lequel il était avant que vous n'installiez le nouveau pilote de périphérique. Reportez-vous à la section Restauration du système à la page 67.



PRECAUTION : Avant de commencer l'installation, sauvegardez tous les fichiers de données se trouvant sur le disque dur principal. Dans une configuration classique, le disque dur principal correspond au premier disque dur détecté par l'ordinateur.

Pour réinstaller Windows, vous devez disposer des éléments suivants :

- Disque Dell *Operating System*
- Disque Dell *Drivers and Utilities*

 **REMARQUE** : Le disque Dell *Drivers and Utilities* rassemble les pilotes installés lors de l'assemblage de l'ordinateur. Utilisez le disque Dell *Drivers and Utilities* pour charger les pilotes nécessaires. Selon le pays où vous avez commandé votre ordinateur, ou que vous avez demandé les disques de Dell *Drivers and Utilities* et *Operating System*, ces derniers peuvent ne pas être fournis avec votre ordinateur.

Réinstallation de Microsoft Windows

La procédure de réinstallation complète peut prendre entre 1 et 2 heures. Après avoir réinstallé le système d'exploitation, vous devez réinstaller les pilotes de périphériques, le programme antivirus ainsi que d'autres logiciels.

1. Enregistrez et fermez tous les fichiers et quittez tous les programmes.
2. Insérez le disque *Operating System*.
3. Cliquez sur **Quitter** si le message **Installer Windows** apparaît.
4. Redémarrez l'ordinateur.

5. Lorsque le logo Dell apparaît, appuyez immédiatement sur <F12>.

 **REMARQUE** : Si vous attendez trop longtemps et si le logo du système d'exploitation apparaît, patientez jusqu'à ce que le bureau de Microsoft® Windows® s'affiche ; arrêtez alors votre ordinateur et faites une nouvelle tentative.

 **REMARQUE** : La procédure ci-dessous modifie la séquence de démarrage pour un seul démarrage. Au démarrage suivant, l'ordinateur démarre en fonction des périphériques définis dans le programme de configuration du système.

6. Lorsque la liste des périphériques d'amorçage apparaît, sélectionnez **CD/DVD/CD-RW Drive (Lecteur de CD/DVD/CD-RW)** et appuyez sur <Entrée>.
7. Appuyez sur une touche pour sélectionner **Boot from CD-ROM (Amorcer à partir du CD-ROM)**. Pour terminer l'installation, suivez les instructions qui s'affichent.

Accès à l'aide

Si vous rencontrez un problème lié à l'ordinateur, effectuez les étapes suivantes pour diagnostiquer et résoudre ce problème :

1. Reportez-vous à la section Résolution des problèmes à la page 50 pour obtenir des informations et connaître les procédures de résolution relatives au problème rencontré par votre ordinateur.
2. Consultez le *Guide technique Dell* pour obtenir des informations de dépannage.
3. Reportez-vous à la section Dell Diagnostics à la page 61 pour connaître les procédures d'exécution de Dell Diagnostics.
4. Remplissez la Liste de vérification des diagnostics à la page 79.
5. Utilisez la gamme complète de services en ligne de Dell disponibles sur le site Web de support technique de Dell **support.dell.com** pour obtenir de l'aide

concernant les procédures d'installation et de dépannage. Reportez-vous à la section Services en ligne à la page 74 pour obtenir la liste exhaustive des services de support technique Dell en ligne.

6. Si les étapes précédentes ne vous ont pas permis de résoudre le problème, reportez-vous à la section Avant d'appeler à la page 78.

 **REMARQUE** : Appelez le support technique de Dell depuis un téléphone proche de l'ordinateur afin qu'un technicien puisse vous guider dans la procédure de dépannage.

 **REMARQUE** : Il se peut que le système de code du service express de Dell ne soit pas disponible dans votre pays.

Lorsque le système téléphonique automatisé de Dell vous y invite, entrez votre code de service express pour acheminer votre appel vers l'équipe de support technique appropriée. Si vous ne disposez pas d'un code de service express, ouvrez le dossier **Dell Accessories (Accessoires Dell)**, double-cliquez sur l'icône **Express Service Code (Code de service express)** et suivez les instructions qui s'affichent.

 **REMARQUE** : Certains services ne sont pas toujours disponibles en dehors des États-Unis. Contactez votre représentant Dell local pour en savoir plus.

Support technique et service clientèle

Le service de support technique de Dell est à votre disposition pour répondre à toutes les questions relatives au matériel Dell. Notre équipe de support technique utilise des tests de diagnostic informatisés pour répondre plus rapidement et plus efficacement à vos questions.

Pour contacter le service de support technique Dell, reportez-vous à la section Avant d'appeler à la page 78, puis recherchez les informations de contact qui s'appliquent à votre pays ou rendez-vous sur le site **support.dell.com**.

DellConnect

DellConnect™, outil d'accès en ligne simple, permet à un technicien de support technique de Dell d'accéder à votre ordinateur par une connexion haut débit, afin de diagnostiquer les problèmes et de les résoudre, sous votre supervision. Pour plus d'informations, rendez-vous sur le site **www.dell.com/dellconnect**.

Services en ligne

Pour en savoir plus sur les produits et services Dell, consultez les sites suivants :

- **www.dell.com**
- **www.dell.com/ap** (pays d'Asie et du Pacifique uniquement)
- **www.dell.com/jp** (Japon uniquement)
- **www.euro.dell.com** (Europe uniquement)
- **www.dell.com/la** (pays d'Amérique latine et Caraïbe)
- **www.dell.ca** (Canada uniquement)

Vous pouvez accéder au support technique de Dell par l'intermédiaire des sites et adresses e-mail suivants :

Sites Web de support technique de Dell

- **support.dell.com**
- **support.jp.dell.com** (Japon uniquement)
- **support.euro.dell.com** (Europe uniquement)
- **supportapj.dell.com** (Asie/Pacifique uniquement)

Adresses e-mail du support technique de Dell :

- mobile_support@us.dell.com
- support@us.dell.com
- la-techsupport@dell.com (pays d'Amérique latine et Caraïbe uniquement)
- apsupport@dell.com (pays d'Asie et du Pacifique uniquement)

Adresses e-mail des services Marketing et Ventes de Dell

- apmarketing@dell.com (pays d'Asie et du Pacifique uniquement)
- sales_canada@dell.com (Canada uniquement)

FTP (File Transfert Protocol, protocole de transfert de fichiers) anonyme

- [ftp.dell.com](ftp://ftp.dell.com)

Connectez-vous en tant qu'utilisateur : `anonyme` (`anonymous`) et en utilisant votre adresse e-mail comme mot de passe.

Service d'état des commandes automatisé

Pour vérifier l'état de vos commandes de produits Dell, rendez-vous sur le site Web support.dell.com ou appelez le service automatisé d'état des commandes. Un enregistrement vous demande les informations nécessaires pour repérer votre commande et en faire un rapport. Pour obtenir le numéro de téléphone à appeler depuis votre pays, consultez la section Contacter Dell à la page 80.

Si vous avez rencontré un problème lié à votre commande, tel que des pièces manquantes ou non adaptées, ou une facturation erronée, contactez le Service clientèle de Dell. Gardez votre facture ou votre bordereau d'expédition à portée de main lorsque vous appelez. Pour obtenir le numéro de téléphone à appeler à partir de votre pays, consultez la section Contacter Dell à la page 80.



Informations sur les produits

Pour obtenir des informations sur les autres produits disponibles auprès de Dell ou si vous souhaitez passer commande, rendez-vous sur le site Web **www.dell.com**. Pour obtenir le numéro de téléphone à appeler à partir de votre pays ou pour parler à un représentant du service des ventes, consultez la section Contacter Dell à la page 80.

Retour d'articles pour réparation sous garantie ou avoir

Préparez tous les articles à retourner, pour réparation ou avoir, comme indiqué ci-après :

 **REMARQUE** : Avant de retourner le produit à Dell, assurez-vous d'avoir sauvegardé toutes les données sur le(s) disque(s) dur(s) ou sur tout autre périphérique de stockage du produit. Supprimez toutes les informations personnelles, privées et confidentielles, et retirez tous les supports amovibles, tels que CD et cartes ExpressCard. Nous déclinons toute responsabilité en ce qui concerne vos informations confidentielles, propriétaires ou personnelles, et en cas de perte ou d'endommagement des données ou des supports amovibles qui seraient renvoyés avec le produit.

1. Appelez Dell pour obtenir un numéro d'autorisation de retour du matériel et écrivez-le lisiblement et bien en vue sur l'emballage. Pour obtenir le numéro de téléphone à appeler à partir de votre pays, consultez la section Contacter Dell à la page 80.
2. Joignez une copie de la facture et une lettre décrivant le motif du retour.
3. Joignez une copie de la liste de vérification des diagnostics (reportez-vous à la section Liste de vérification des diagnostics à la page 79), indiquant les tests effectués et tous les messages d'erreur mentionnés par Dell Diagnostics (consultez la section Dell Diagnostics à la page 61).
4. Joignez tous les accessoires qui accompagnent les articles renvoyés (câbles d'alimentation, logiciels, guides, etc.) s'il s'agit d'un retour pour avoir.
5. Embaquetez l'équipement à renvoyer dans son emballage d'origine (ou équivalent).
 -  **REMARQUE** : Les frais d'expédition sont à votre charge. Vous devez également assurer les produits retournés et assumer les risques de perte en cours d'expédition. Les envois en contre remboursement ne sont pas acceptés.
 -  **REMARQUE** : En cas de manquement à l'une des conditions précitées, Dell refusera le retour à la réception et vous renverra les éléments.

Avant d'appeler

REMARQUE : Munissez-vous de votre code de service express lorsque vous appelez. Ce code permet au système d'assistance téléphonique automatisé de Dell de diriger votre appel plus efficacement. Votre numéro de série pourra également vous être demandé.

Identification du numéro de série

Le numéro de série de votre ordinateur se trouve sur une étiquette située sous l'ordinateur.

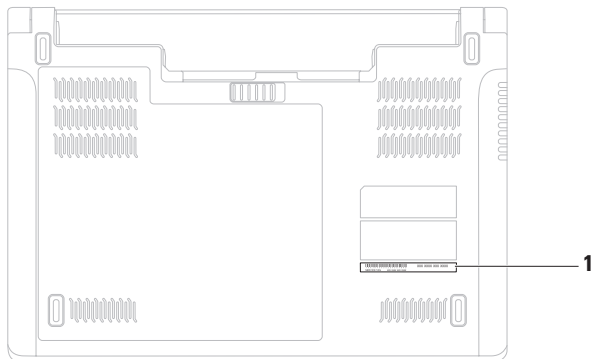

1 Numéro de série

N'oubliez pas de remplir la liste de vérification des diagnostics ci-dessous. Si possible, allumez votre ordinateur avant de contacter Dell pour obtenir de l'aide, et appelez d'un téléphone qui se trouve à proximité de votre ordinateur. Vous serez peut-être invité à saisir certaines commandes au clavier, à fournir des informations détaillées sur le fonctionnement de l'ordinateur ou à essayer d'autres méthodes de dépannage uniquement possibles sur ce dernier. Assurez-vous que la documentation de l'ordinateur est disponible.

Liste de vérification des diagnostics

- Nom :
- Date :
- Adresse :
- Numéro de téléphone :
- Numéro de série (code barre à l'arrière ou au-dessous de l'ordinateur) :
- Code de service express :
- Numéro d'autorisation de retour de matériel (s'il vous a été fourni par le support technique Dell) :
- Système d'exploitation et version :
- Périphériques :
- Cartes d'extension :
- Etes-vous connecté à un réseau ? Oui/Non
- Réseau, version et carte réseau :
- Programmes et versions :

Accès à l'aide

Consultez la documentation de votre système d'exploitation pour déterminer le contenu des fichiers de démarrage de l'ordinateur. Si l'ordinateur est connecté à une imprimante, imprimez chaque fichier. Le cas échéant, notez le contenu de chaque fichier avant d'appeler Dell.

- Message d'erreur, code sonore ou code de diagnostic :
- Description du problème et procédures de dépannage effectuées :

Contacter Dell

Aux Etats-Unis, appelez le 800-WWW-DELL (800-999-3355).



REMARQUE : Si vous n'avez pas de connexion Internet, vous trouverez nos coordonnées sur votre confirmation de commande, bordereau d'expédition, facture ou dans le catalogue de produits Dell.

Dell fournit plusieurs options de service et de support technique en ligne et par téléphone. Leur disponibilité variant d'un pays à l'autre, il est possible que certains services ne soient pas proposés dans votre pays.

Pour prendre contact avec Dell pour des questions commerciales, de support technique ou de service clientèle :

1. Rendez-vous sur le site **www.dell.com/contactdell**.
2. Sélectionnez votre pays ou région.
3. Sélectionnez le lien correspondant au service ou au support technique dont vous avez besoin.
4. Choisissez la méthode de contact qui vous convient.

Recherche d'informations et de ressources supplémentaires

Si vous voulez :

réinstaller le système d'exploitation

exécuter un programme de diagnostics pour votre ordinateur, réinstaller le logiciel LSS (Laptop System Software), mettre à jour les pilotes de votre ordinateur ou lire des fichiers
Lisez-moi

en savoir plus sur votre système d'exploitation, l'entretien des périphériques, RAID, Internet, le Bluetooth®, la mise en réseau et la messagerie électronique

Consultez :

le disque *Operating System*

le disque *Drivers and Utilities*



REMARQUE : Les dernières mises à jour des pilotes et de la documentation se trouvent à l'adresse **support.dell.com**.

le *Guide technique Dell* disponible sur le disque dur de votre ordinateur ou à l'adresse **support.dell.com/manuals**.

Si vous voulez :

mettre à niveau votre ordinateur en remplaçant ou en ajoutant de la mémoire ou un nouveau disque dur

réinstaller ou remplacer une pièce usée ou défectueuse

trouver des informations sur les pratiques sûres pour votre ordinateur, consulter les informations de garantie, les conditions générales (Etats-Unis seulement), les instructions de sécurité, les informations réglementaires, les informations d'ergonomie et le contrat de licence d'utilisateur final

Consultez :

la *Notice d'entretien* sur le site support.dell.com/manuals



REMARQUE : Dans certains pays, l'ouverture de l'ordinateur et le remplacement de pièces peut annuler la garantie. Consultez votre garantie et les politiques de retour avant toute intervention à l'intérieur de votre ordinateur.

les documents de sécurité et de garantie fournis avec votre ordinateur ; reportez-vous également à la page Regulatory Compliance (Conformité à la réglementation), à l'adresse www.dell.com/regulatory_compliance

Si vous voulez :

trouver votre numéro de série/code de service express. Vous devez fournir un numéro de série pour identifier votre ordinateur sur le site **support.dell.com** ou pour contacter le support technique.

accéder aux pilotes et aux téléchargements
bénéficier du support technique et d'une aide relative aux produits
vérifier l'état de vos commandes
trouver des solutions et des réponses à des questions courantes
trouver des informations sur des mises à jour de dernière minute concernant des modifications techniques apportées à votre ordinateur ou des documents de référence destinés aux techniciens ou aux utilisateurs expérimentés



Consultez :

l'arrière ou le dessous de votre ordinateur
Dell Support Center. Pour lancer **Dell Support Center**, cliquez sur l'icône  de la barre des tâches.

support.dell.com

Caractéristiques

Cette section fournit des informations qui peuvent vous être utiles lors de la configuration de votre ordinateur, de sa mise à niveau ou de la mise à jour de ses pilotes.

 **REMARQUE** : Les offres peuvent varier d'un pays à l'autre. Pour plus d'informations sur la configuration de votre ordinateur, cliquez sur **Démarrer**  → **Aide et support**, puis sélectionnez l'option permettant de consulter les informations sur votre ordinateur.

Modèle du système	Studio 1450	Studio 1457	Studio 1458
Informations relatives à l'ordinateur			
Chipset du système	Intel GM45	Intel PM55	Intel HM55
Largeur du bus de données	64 bits		
Largeur du bus d'adresses du processeur	32 bits		
Largeur du bus de la mémoire DRAM	Bus bicanaux (2), 64 bits	Bus bicanaux (2), 64 bits	Bus bicanaux (2), 64 bits
Flash EPROM	2 Mo	4 Mo	4 Mo

Modèle du système	Studio 1450	Studio 1457	Studio 1458
Processeur			
Type	Intel® Core™ 2 Duo Intel Pentium® double cœur Intel Celeron® double cœur Intel Celeron	Intel® Core™ i7-720QM Intel Core i7-820QM	Intel® Core™ i7 Intel Core i5 Intel Core i3
Cache L1	64 Ko (32 Ko pour chaque cœur)	256 Ko (64 Ko pour chaque cœur)	128 Ko (64 Ko pour chaque cœur)
Cache L2	2 Mo, 3 Mo ou 6 Mo (Intel® Core™2 Duo), 1 Mo (Intel Pentium® double cœur, Intel Celeron® double cœur, Intel Celeron)	1 Mo (256 Ko pour chaque cœur)	512 Ko (256 Ko pour chaque cœur)
Cache L3		jusqu'à 8 Mo (6 Mo/720 QM, 8 Mo/820 QM)	jusqu'à 4 Mo

Adaptateur secteur

Série E 65 W (Studio 1450 et 1458)

Dimensions

Hauteur	16 mm (0,6 pouce)
Largeur	66 mm (2,6 pouces)
Profondeur	127 mm (5,0 pouces)

Poids (avec les câbles)	0,29 kg (0,64 livre)
-------------------------	----------------------

Série D 65 W (Studio 1450)

Dimensions

Hauteur	27,2 mm (1,0 pouce)
Largeur	57,8 mm (2,2 pouces)
Profondeur	137,2 mm (5,4 pouces)

Poids (avec les câbles)	0,36 kg (0,79 livre)
-------------------------	----------------------

Adaptateur secteur

Série D 90 W (Studio 1450)

Dimensions

Hauteur	34,2 mm (1,3 pouce)
Largeur	60,8 mm (2,3 pouces)
Profondeur	153,4 mm (6,0 pouces)

Poids (avec les câbles)	0,46 kg (1,01 livre)
-------------------------	----------------------

Série E 90 W (Studio 1450 et 1457)

Dimensions

Hauteur	16 mm (0,6 pouce)
Largeur	70 mm (2,8 pouces)
Profondeur	147 mm (5,8 pouces)

Poids (avec les câbles)	0,29 kg (0,64 livre)
-------------------------	----------------------

Caractéristiques

Adaptateur secteur

Adaptateur auto/avion 65 W (Studio 1450, 1457 et 1458)

Dimensions

Hauteur	15 mm (0,5 pouce)
Largeur	66 mm (2,6 pouces)
Profondeur	127 mm (5,0 pouces)

Poids (sans les câbles) 0,26 kg (0,57 livre)

Adaptateur secteur

Tension d'entrée	100–240 VCA
Courant d'entrée	1,5 A
Fréquence d'entrée	50 à 60 Hz
Alimentation de sortie	65 ou 90 W
Courant de sortie	
65 W	4,34 A (maximum avec une impulsion de 4 secondes) 3,34 A (en continu)
90 W	5,62 A (maximum avec une impulsion de 4 secondes) 4,62 A (en continu)
Tension de sortie nominale	19,5 +/- 1 VCC

Mémoire

Connecteurs	Deux connecteurs SODIMM accessibles à l'utilisateur
Type	DDR3 SODIMM à 1 067 MHz (Studio 1450) DDR3 SODIMM à 1 333 MHz (Studio 1457) DDR3 SODIMM à 1 066 MHz (Studio 1458)
Capacités	1 Go, 2 Go, 3 Go, 4 Go, 5 Go, 6 Go et 8 Go
Minimum	1 Go (canal simple)
Maximum	8 Go (canal double)

ExpressCard

Cartes prises en charge	ExpressCard/34 (34 mm) 1,5 V et 3,3 V
Taille du connecteur	26 broches
Contrôleur	Intel ICH9M (Studio 1450) Intel PM55 (Studio 1457) Intel HM55 (Studio 1458)

Caractéristiques

Support

Lecteur	Graveur CD/DVD (lecteur DVD+/-RW double couche), Blu-ray Disc™ (en option)
---------	----------------------------------------------------------------------------

Lecteur de carte mémoire 8 en 1

Contrôleur de carte	Realtek RTS5159
Connecteur de carte	Logement simple combo 8 en 1

Communications

Modem (en option)	Modem externe USB V.92 56K
Contrôleur modem	Modem matériel
Interface modem	USB (Universal Serial Bus)
Carte réseau	LAN Ethernet 10/100/1000 sur la carte système
Sans fil	Réseau local sans fil (WPAN) avec Bluetooth®, réseau étendu sans fil (WWAN) interne, WLAN avec Wi-Fi BGN

Vidéo

Prise en charge TV	HDMI 1.2 (Studio 1450) HDMI 1.3 (Studio 1457 et 1458)
Interface LCD	Signaux différentiels basse tension (LVDS)
Séparée	
Type de vidéo	Intégrée (sur la carte système)
Contrôleur vidéo	ATI Mobility Radeon HD 4530 ATI Mobility Radeon HD 5450
Mémoire vidéo	Technologie GDDR3 256/512/1024 Mo

Vidéo

UMA	
Type de vidéo	Intégrée sur la carte système (Studio 1450 et 1458)
Contrôleur vidéo	Intégré GMA 4500MHD (Studio 1450) Intel® GMA HD (Studio 1458)
Mémoire vidéo	Jusqu'à 358 Mo de mémoire partagée (Studio 1450) Jusqu'à 1,7 Go de mémoire partagée (Studio 1458)

Caractéristiques

Audio

Type d'audio	Son haute définition canal 5.1 avec SRS Premium Sound™
Contrôleur audio	Codec audio haute définition Realtek ALC665
Conversion stéréo	24 bits (analogique-numérique et numérique-analogique)
Interface interne	Son haute définition Intel
Haut-parleur	Deux haut-parleurs, 6 ohms
Contrôles du volume	Touche multimédia ou menus de l'application

Connecteurs

Audio	Un connecteur de microphone, deux connecteurs de casque/haut-parleurs stéréo
Mini-carte	Un logement pour mini-carte pleine hauteur et un logement pour mini-carte demi-hauteur
Carte réseau	Connecteur RJ45
eSATA	Un connecteur combiné sept broches/quatre broches eSATA/USB
USB	Deux connecteurs à 4 broches conformes à la norme USB 2.0

Connecteurs

HDMI	Un connecteur à 19 broches
VGA	Un connecteur à 15 broches

Ecran

Type	HD 14 pouces avec TrueLife LED HD+ 14 pouces avec TrueLife LED
Dimensions :	
Hauteur	173,95 mm (6,85 pouces)
Largeur	309,4 mm (12,2 pouces)
Diagonale	356 mm (14,0 pouces)

Ecran

Résolution maximale :	
HD avec TrueLife	1366 x 768
HD+ avec TrueLife	1600 x 900
Taux d'actualisation	60 Hz
Angle de fonctionnement	0° (fermé) à 140°
Angles de visualisation :	
Horizontal	±40° (HD et HD+ avec TrueLife)
Vertical	+15°/-30° (HD et HD+ avec TrueLife)

Caractéristiques

Ecran

Espacement des pixels :

HD avec TrueLife 0,2265 mm

HD+ avec TrueLife 0,1935 mm

Boutons de commande La luminosité peut être réglée par des raccourcis clavier (reportez-vous au *Guide technique Dell* pour plus d'informations).

Clavier (rétroéclairé)

Nombre de touches 86 (Etats-Unis et Canada), 87 (Europe), 90 (Japon), 87 (Brésil)

Disposition QWERTY/AZERTY/Kanji

Caméra

Pixels 2,0 mégapixels

Résolution vidéo 320 x 240 ~1280 x 1024 (640 x 480 à 30 ips)

Angle de vue diagonal 66°

Pavé tactile

Résolution de la position X/Y (mode de table graphique)	240 cpp
Dimension	
Largeur	Zone sensible de 81 mm (3,19 pouces)
Hauteur	Rectangle de 42 mm (1,65 pouce)

Batterie

Type	Smart au lithium-ion à 6/9 cellules
Profondeur	60,4 mm (2,38 pouces)
Hauteur	20,3 mm (0,80 pouce) (à 6 cellules) 39,2 mm (1,54 pouces) (à 9 cellules)
Largeur	273 mm (10,7 pouces)
Poids	0,33 kg (0,72 livre) (à 6 cellules) 0,48 kg (1,05 livre) (à 9 cellules)
Tension	11,1 VCC (6/9 cellules)
Temps de charge (environ)	4 heures (ordinateur éteint)

Caractéristiques

Batterie

Durée de fonctionnement	L'autonomie de la batterie varie en fonction des conditions de fonctionnement et peut être considérablement réduite en cas d'utilisation intensive. Consultez le <i>Guide technique Dell</i> pour plus d'informations.
Cycle de vie approximatif	300 cycles de décharge/charge
Plage de températures :	
Fonctionnement	0 à 35 °C (32 à 95 °F)
Stockage	-40 à 65 °C (-40 à 149 °F)
Pile bouton	CR-2032

Caractéristiques physiques

Hauteur	24,8 à 38,6 mm (0,98 à 1,52 pouce)
Largeur	240,0 mm (9,44 pouces)
Profondeur	336 mm (13,23 pouces)
Poids (avec une batterie à 6 cellules configurable jusqu'à moins de	2,38 kg (5,25 livres)

Environnement informatique

Humidité relative (maximale) :

Fonctionnement	10 à 90 % (sans condensation)
----------------	-------------------------------

Stockage	5 à 95 % (sans condensation)
----------	------------------------------

Altitude (maximale) :

Fonctionnement	-15,2 à 3 048 m (-50 à 10 000 pieds)
----------------	--------------------------------------------

Stockage	-15,2 à 10 668 m (-50 à 35 000 pieds)
----------	---------------------------------------------

Niveau de contaminants atmosphériques	G2 ou inférieur, tel que défini par la norme ISA-S71.04-1985
---------------------------------------	--------------------------------------------------------------

Environnement informatique

Plage de températures :

Fonctionnement	0 à 35 °C (32 à 95 °F)
----------------	---------------------------

Stockage	-40 à 65 °C (-40 à 149 °F)
----------	-------------------------------

Vibration maximale (avec un spectre de vibration aléatoire simulant l'environnement utilisateur) :

Fonctionnement	0,66 GRMS
----------------	-----------

A l'arrêt	1,30 GRMS
-----------	-----------

Environnement informatique

Choc maximal (en fonctionnement : mesuré en exécutant Dell Diagnostics sur le disque dur et avec une impulsion semi-sinusoïdale de 2 ms ; à l'arrêt : mesuré avec la tête de l'unité de disque dur en position parquée et une impulsion semi-sinusoïdale de 2 ms) :

Fonctionnement	110 GRMS
A l'arrêt	160 GRMS

Annexe

Informations sur la norme NOM ou Norme Officielle Mexicaine (Mexique uniquement)

Les informations suivantes sont fournies sur le(s) appareil(s) décrit(s) dans ce document conformément aux dispositions de la Norme Officielle Mexicaine (NOM) :

Importateur :

Dell Mexico S.A. de C.V.
 Paseo de la Reforma 2620 – Piso 11°
 Col. Lomas Altas
 11950 Mexico, D.F.

Ordinateurs portables

Numéro de modèle réglementaire	Tension	Fréquence	Consommation électrique	Intensité de sortie
P03G	100-240 VCA	50 à 60 Hz	1,5 A	3,34 A / 4,62 A

Pour plus d'informations, reportez-vous aux consignes de sécurité fournies avec votre ordinateur.

Pour plus d'informations sur les meilleures pratiques en matière de sécurité, consultez la page Regulatory Compliance (Conformité à la réglementation) à l'adresse suivante :

www.dell.com/regulatory_compliance.

Index

A

adresses électroniques

du support technique **75**

adresses électroniques de support technique **75**

aide

obtention d'aide et de support **72**

appeler Dell **78**

B

barrette d'alimentation, utilisation **6**

bus d'extension **90**

C

caractéristiques **85**

carte SIM **11**

CD, lecture et création **43**

100

circulation d'air, dégagement **5**

connexion à Internet **15**

connexion FTP, anonyme **75**

connexion réseau

dépannage **52**

contacter Dell en ligne **80**

D

DataSafe Local Backup **68**

DellConnect **74**

Dell Diagnostics **61**

Dell Support Center **57**

disques

éjection **42**

utilisation **42**

dommages, protection **5**

DVD, lecture et création **44**

E

expédition de produits

pour retour ou réparation **77**

F

FAI

fournisseur d'accès Internet **15**

fonctionnalités logicielles **43**

fonctions de l'ordinateur **43**

I

installation, avant de commencer **5**

L

lecteur de disque

tailles de disque prises en charge **42**

liste de vérification des diagnostics **79**

M

messages système **58**

O

ordinateur, installation **5**

P

personnalisation

bureau **43**

pilotes et téléchargements **84**

problème de mémoire

résolution **54**

problème matériel

diagnostic **60**

problème, résolution **50**

problèmes d'alimentation, résolution **52**

problèmes logiciels **55**

Index

produits

information et achat **76**

R

recherche d'informations supplémentaires **82**

réinstallation de Windows **66**

résolution des problèmes **50**

ressources, recherches supplémentaires **82**

restauration des données **69**

restauration du système **66**

retour dans le cadre de la garantie **76**

S

sauvegardes

création **46**

service clientèle **73**

sites Web de support

dans le monde entier **74**

U

utilitaire de résolution des problèmes
matériels **60**

V

ventilation, mise en place **5**

vitesse du réseau

test **51**

W

Windows, réinstallation **66**

Windows Vista®

assistant Compatibilité des programmes **55**

réinstallation **71**



Imprimé aux U.S.A.

www.dell.com | support.dell.com



ODYN8NA01

Imprimé en Irlande

www.dell.com | support.dell.com



ODYN8NA01